

**TOSHIBA**

Leading Innovation >>>

# 取扱説明書

# 東芝AM/FMステレオ ラジオ

# TY-SR55



**日本国内専用**  
Use only in Japan

003

- このたびは東芝AM/FMステレオ ラジオをお買い上げいただきまして、まことにありがとうございました。
- この商品を安全に正しく使用していただくために、お使いになる前にこの取扱説明書をよくお読みになり十分に理解してください。
- お読みになった後は、必要なときすぐに取り出せるように大切に保管してください。

## 保証書付

保証書はこの取扱説明書についていますので、お買い上げ日、販売店名などの記入をお確かめください。



## 安全上のご注意 必ずお守りください

お使いになる人や他の人への危害、財産への損害を未然に防止するための安全に関する重要な内容を記載しています。次の内容(表示・図記号)をよく理解してから本文をお読みになり、記載事項をお守りください。

### 表示の説明

**▲警告** 「死亡または重傷を負う可能性がある内容」を示します。**▲注意** 「軽傷を負うことや、家屋・家財などの損害が発生する可能性がある内容」を示します。

### 図記号の説明

**○** 禁止 中の絵と近くの文で、してはいけないこと(禁止)を示します。**!** 指示 中の絵と近くの文で、しなければならぬこと(指示)を示します。

### もし異常が起こったら

## 警告

- !** **異常・故障時には、すぐに使用を中止し、ACアダプターを抜く**  
(異常・故障例)  
指示
  - ・煙が出たり、異常なおいや音がする
  - ・音が出ないことがある
  - ・ACアダプターの内部に水や異物が入った
  - ・ACアダプターが異常に熱い
  - ・電源コードが傷んでいる
  - ・本体に変形や破損した部分がある
火災・感電の原因となります。すぐにACアダプターを抜き、お買い上げの販売店に修理をご依頼ください。

### ACアダプターについて

## 警告

- !** **ACアダプターは交流 100V コンセントに根元まで確実に差し込む**
- !** **ACアダプターの刃や刃の取り付け面にゴミやホコリがついている場合は、ACアダプターを抜き、ゴミやホコリをとる**
- !** **ACアダプターの電源コードを取り扱うときは、次のことを守る**
  - ・傷つけない
  - ・延長するなど加工しない
  - ・加熱しない
  - ・引っ張らない
  - ・重いものを載せない
  - ・はざんだりしない
  - ・無理に曲げない
  - ・ねじらない
  - ・束ねたりしない
- !** **ACアダプターをコンセントから引き抜くときは、ACアダプターを持って引き抜く**  
火災・感電の原因となります。

- **ぬれた手で ACアダプターを抜き差ししない**  
火災・感電の原因となります。  
禁止

## 注意

- !** **長時間使わないときやお手入れのときは、ACアダプターをコンセントから抜く**  
指示  
火災・感電の原因となります。

- **ACアダプターは付属のもの以外を使用しない**
- **付属の ACアダプターを他の機器に使用しない**  
禁止  
火災・感電の原因となります。

### ご使用について

## 警告

- !** **持ち運ぶときは、アンテナをたたみ、ACアダプターをコンセントから抜く**
- !** **落としたり、強い衝撃を与えて本体を破損したときは、すぐに電源を切り、ACアダプターをコンセントから抜く**  
指示  
火災・感電・けがの原因となります。

- **本機をふりまわさない**
- **分解・修理・改造はしない**
- **異物を入れない**
- **雷が鳴り出したら、アンテナ線・ACアダプターに触れない**
- **通気孔をふさがない**
  - ・壁に押しつけない (背面 3cm、左右側面 5cm 以上の間隔をあける)
  - ・押し入れや本箱など風通しの悪い所に押し込まない
  - ・テーブルクロス・カーテンなどを掛けたりしない
  - ・じゅうたんや布団の上に置かない
  - ・あお向け・横倒し・逆さまにしない
- 火災・感電・事故の原因となります。

- **自転車やバイク、自動車などの運転中は、ヘッドホンで使用しない**  
周囲の音が聞こえにくくなり、交通事故の原因となります。

## 注意

- **水滴や水しぶきのかかるところに置かない**
- **花瓶など液体の入ったものを本機の上に置かない**
- **本機の上にとったり、上に重いものを置いたりしない**
- **ヘッドホンの音量を上げすぎない**
- **長時間、音が歪んだ状態で使わない**  
けが・故障・火災などの原因となります。

### 設置について

## 警告

- **次のような場所には置いたり、使用しない**
  - ・雨天時の屋外や浴室など、水がかかったり、湿気が多い場所
  - ・雨、きりなどが直接入り込むような場所
  - ・火のそば、暖房機器のそばなどの高温の場所
  - ・直射日光の当たる場所、炎天下の車内　・ホコリの多い場所
  - ・調理場など油煙や湯気のある場所　・振動の強い場所
  - ・腐食性ガス(亜硫酸ガス、硫化水素、塩素ガス、アンモニアなど)の発生する場所　・極端に高温、低温、温度変化の激しい場所
  - ・ぐらつく台の上や傾いた所など、不安定な場所
- 火災・感電の原因となります。

### 電池について

## 警告

- **指定以外の乾電池を使用しない**
- **新しい電池と使用した電池または種類の違う電池を混ぜて使用しない**  
禁止  
電池の性能の違いにより、発熱・液もれ・破裂などにより、火災・やけど・けがの原因となることがあります。

## 注意

- !** **電池を取り扱うときは、次のことを守る**
  - ・極性表示⊕と⊖の向きを正しく入れる
  - ・充電・加熱・分解・ショートしたり、火の中に入れてない
  - ・表示されている「使用推奨期限」を過ぎた電池を使用しない
  - ・使い切ったときや、長時間使用しないときは、本体から電池を取り出す
  - ・水にぬらしたり、ぬれた手で触れない
  - ・直射日光の当たる場所や火の近くなどの熱源の近くに置かない
- 発熱・液もれ・破裂などに水で、よくよく洗い流し医師に相談してください。もし、液に触れたときは、液に直接触れないで拭き取ってください。

## 免責事項について

- 地震・雷・風水害および当社の責任以外の火災、第三者による行為、その他の事故・お客様の故意または過失、誤用、その他の異常な条件下での使用により生じた損害に関して、当社は一切責任を負いません。
- 取扱説明書の記載内容を守らないことにより生じた損害に関して、当社は一切責任を負いません。

## お手入れのしかた

やわらかい布でよこれを軽く拭き取ってください。よこれがひどいときは、水ですめた中性洗剤に浸した布をよく絞って拭き取り、乾いた布で仕上げてください。

- ・ベンジンやシンナー等有機洗剤、石油類は絶対に使用しないでください。本体表面を変質させます。

## 故障かな?と思ったとき

症状	原因	処置方法
音がでない	●音量レベルが下がっている	●音量レベルを調節する
	●電池が消耗している	●新しい電池と交換する
雑音が多く聞きづらい	●電源雑音の影響を受けている	●本製品を雑音源から離す
	●モーター、蛍光灯などの電気器具、テレビによる雑音の影響を受けている	●テレビを消す
		●本機の向きを調節する

## お知らせ

- ・長時間使用していると、本体の一部が多少熱くなることがありますが故障ではありません。

## 仕様

<b>受信周波数</b>	AM：522～1,620 kHz　FM：76～108 MHz
<b>電源</b>	AC100 V　50/60 Hz、DC4.5 V(単2形乾電池3本)
<b>電池持続時間(*)</b>	東芝アルカリ乾電池(単2形×3本)使用時 内蔵スピーカー使用時 AM受信：約 160 時間、FM受信：約 140 時間、 ステレオヘッドホン(32 Ω)使用時 AM受信：約 230 時間、FM受信：約 200 時間、
<b>スピーカー</b>	φ 8.0 cm(4 Ω)×2
<b>出力端子</b>	ステレオヘッドホン出力：3.5 φ mmステレオミニジャック
<b>最大出力</b>	500 mW x 2
<b>最大外形寸法</b>	220(幅)×120(高さ)×55(奥行) mm (ハンドル・ボタン・肩ベルト・ツマミなどの突起物を含まず)
<b>質量</b>	約610 g(乾電池・肩ベルトを含まず)
<b>付属品</b>	保証書付取扱説明書、ACアダプター、肩ベルト

仕様および外観は改良のため予告なく変更する場合があります。

(\*)印は(社)電子情報技術産業協会が定める「JEITA規格」による測定値。

この製品は、日本国内用に設計されているため海外では使用できません。また、アフターサービスもできません。

This product is designed for use only in Japan and cannot be used in any other country. No servicing is available outside of Japan.

## 保証とアフターサービス 必ずお読みください

修理・お取り扱い・お手入れについてご不明な点は

**お買い上げの販売店へご相談ください。**  
販売店にご相談ができない場合は、下記の窓口へ

<b>東芝エリートレーディングサポートセンター</b>	
☎ <b>0120-28-0488</b> 受付時間：365日 9:00～20:00 携帯電話・IP電話など <b>050-3786-0488</b> (通話料：有料) FAX <b>03-3258-0470</b> (通債料：有料)	<ul style="list-style-type: none"><li>・お客様からご提供いただいた個人情報は、修理やご相談への回答、カタログ発送などの情報提供に利用いたします。</li> <li>・利用目的の範囲内で、当該製品に関連する東芝グループ会社や協力会社にお客様の個人情報を提供する場合があります。</li></ul>

<b>保証書（一体）</b>	
●保証書は、この取扱説明書に記載されています。	
●保証期間はお買い上げの日から 1 年間です。	
<b>補修用性能部品の保有期間</b>	
●AM/FMステレオ ラジオの補修用性能部品の保有期間は、製造打ち切り後 6 年です。	
●補修用性能部品とは、その商品の機能を維持するために必要な部品です。	
<b>修理を依頼されるときは</b>	
<table border="1"> <tbody><tr><td><b>持込修理品</b></td></tr> </tbody></table>	<b>持込修理品</b>
<b>持込修理品</b>	

**■保証期間中は**  
お買い上げの販売店にご連絡ください。保証書の規定に従って、販売店が修理させていただきます。なお、修理に際しましては、保証書をご提示ください。

**■保証期間が過ぎているときは**  
保証期間経過後の修理については、お買い上げの販売店にご相談ください。修理すれば使用できる場合は、ご希望によって有料で修理させていただきます。

**■修理料金のしくみ**  
修理料金は技術料・部品代などで構成されています。  
**技術料**：故障した商品を正常に修復するための料金。  
**部品代**：修理に使用した部品代。

<b>愛情点検</b>	<b>長年ご使用の機器の点検をぜひ！</b>	
このような症状はありませんか。	●煙が出る	<b>ご使用中</b> 故障や事故防止のため、使用を中止し、必ずお買い上げの販売店に点検・修理をご相談ください。
	●変なにおいがする	
	●その他の異常や故障がある	

## 保証書「無料修理規定」

本書は、取扱説明書、本体貼付ラベルなどの記載内容にそった正しいご使用のもとで、保証期間中に故障した場合に、本書記載内容にそって無料修理をさせていただきますことをお約束するものです。

保証期間中に故障が発生したときは、本書と商品をご持参のうえ、お買い上げの販売店に修理をご依頼ください。

修理の際、当社の品質基準に適合した再利用部品を使用することがあります。

**★**印欄に記入がないときは無効です。本書をお受け取りの際は必ず記入をご確認ください。

また本書は再発行しませんので紛失しないように大切に保管してください。

- 保証期間内でも次の場合には有料修理になります。  
(イ)誤ったご使用や不当な修理・改造で生じた故障、損傷。  
(ロ)お買い上げ後の落下や輸送などで生じた故障、損傷。  
(ハ)火災、天災地変(地震、風水害、落雷など)、塩害、ガス害、異常電圧で生じた故障、損傷。
- 本書のご提示がない場合。
- (ホ)本書にお買い上げ年月日、お客様名、販売店名の記入のない場合、あるいは字句が書き換えられた場合。
- (ハ)一般家庭用以外(たとえば業務用など)に使用された場合の故障、損傷。

- 出張修理を行った場合には出張に要する実費を申し受けます。
- 修理のために取りはずした部品は、特段のお申し出がない場合は当社で引き取らせていただきます。
- 本書は日本国内においてのみ有効です。  
This warranty is valid only in Japan.
- ご転居の場合は事前にお買い上げの販売店にご相談ください。
- ご贈答品などで本保証書に記入してあるお買い上げの販売店に修理がご依頼できない場合には、東芝エリートレーディングサポートセンターへご相談ください。

<b>東芝エリートレーディングサポートセンター</b>	
☎ <b>0120-28-0488</b> 受付時間：365日 9:00～20:00 携帯電話・IP電話など <b>050-3786-0488</b> (通話料：有料) FAX <b>03-3258-0470</b> (通債料：有料)	<ul style="list-style-type: none"><li>・お客様からご提供いただいた個人情報は、修理やご相談への回答、カタログ発送などの情報提供に利用いたします。</li> <li>・利用目的の範囲内で、当該製品に関連する東芝グループ会社や協力会社にお客様の個人情報を提供する場合があります。</li></ul>



<b>東芝AM/FMステレオ ラジオ保証書</b>								
<b>持込修理品</b>								
形名 <b>TY-SR55</b>								
お名前 <b>ふりがな</b> 様								
住所 <b>〒</b> □□□-□□□□								
電話		市外	市内	番号	呼			
保証期間		<b>1年</b>			★お買い上げ日			
★ご販売店		住所・店名		年		月	日から	
		電話						

**東芝エリートレーディング株式会社**  
〒101-0021 東京都千代田区外神田1-1-8(東芝万世橋ビル)

※この保証書は、本書に明示した期間、条件のもとにおいて無料修理をお約束するものです。したがってこの保証書によって保証書を発行している者(保証責任者)、およびそれ以外の事業者に対するお客様の法律上の権利を制限するものではありません。

※保証期間経過後の修理、補修用性能部品の保有期間について詳しくは取扱説明書をご覧ください。

・保証書にご記入いただいたお客様の住所・氏名などの個人情報は、保証期間内のサービス活動およびその後の安全点検活動のために利用させていただく場合がございますので、ご了承ください。  
・修理のために、当社から修理委託している保守会社などに必要なお客様の個人情報を預託する場合がございますが、個人情報保護法および当社と同様の個人情報保護規程を遵守させていただきますので、ご了承ください。

**東芝エリートレーディングサポートセンター**  
☎ **0120-28-0488** 受付時間：365日 9:00～20:00

**東芝エリートレーディング株式会社**  
〒101-0021 東京都千代田区外神田1-1-8(東芝万世橋ビル)

## コンセント(家庭用電源 AC 100V)で使う

付属の AC アダプターを、DC IN 端子とコンセントにしっかりと差し込んでください。

乾電池が入っていても自動的に家庭用電源に切り替わります。

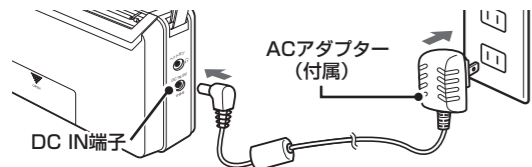

## 乾電池で使う

### 1 電池ふたをはずす

①の方向へふたを押しながら、②の方向へずらします。

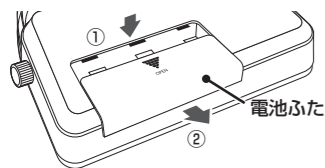

### 2 電池を入れて、電池ふたを閉める

単2形乾電池を3本(別売)使用します。

- 乾電池の⊕と⊖を確かめて、イラストの番号順に入れてください。
- 乾電池は、アルカリ乾電池のご使用をおすすめします。

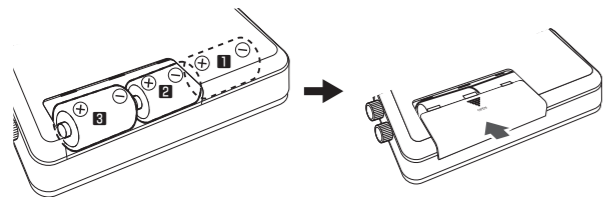

### 警告

新しい電池と使用した電池または種類の違う電池を混ぜて使用しない  
発熱・液もれ・破裂などにより、火災・やけど・けがの原因となる  
ことがあります。

### お知らせ

- 乾電池が入っていても、DC IN 端子とコンセントがつながっているときは、家庭用電源が優先します。
- 気温が低いときは乾電池の性能が低下し、常温のときよりも電池寿命が短くなります。

### ●乾電池の交換時期は……

電池の交換時期になると、液晶表示部に マークが点滅表示されます。新しい乾電池に3本とも交換してください。

そのまま使い続けると、音が小さくなったり、でなくなったりします。

## 各部のなまえ

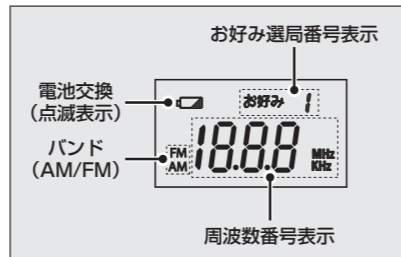
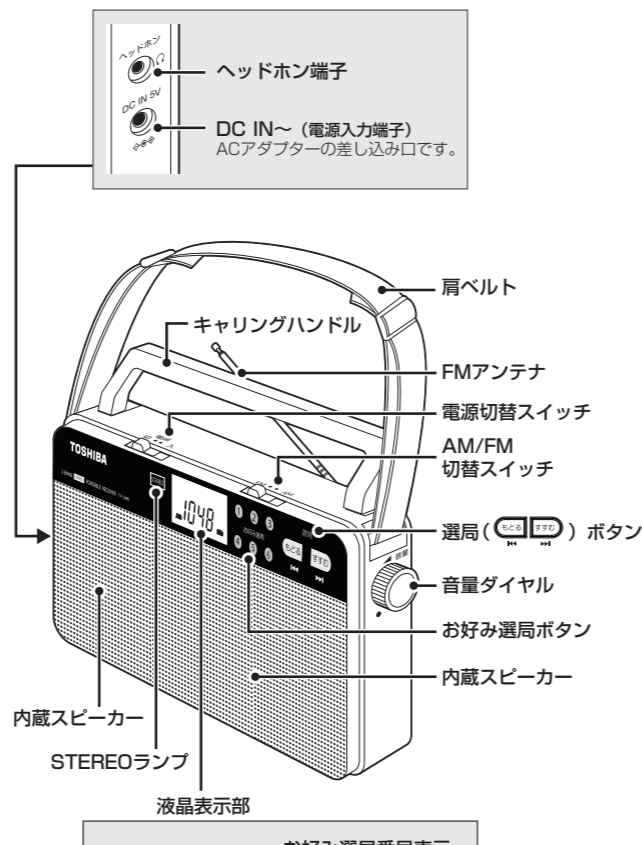

### ■ 肩ベルトの取り外しかた

肩ベルトは取り外すことができます。

①外側のベルトを矢印方向に引っ張り、緩めてください。

②内側のベルトを引っ張り出します。

※取り付ける際には外側のベルトを緩めてから、内側のベルトを通してください。



## ラジオを聴く

### 1 電源

電源切替スイッチを「入」にして、電源を入れます。

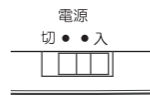

### 2 バンド切替

AM/FM 切替スイッチで「AM」または「FM」を選びます。

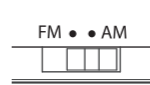

### 3 選局

または を長押し(約2秒)する

自動的にスキャンを開始し、受信状態のよい放送局を受信すると自動的にスキャンを停止します。(オートスキャン選局)

- または を押して放送局を受信できます。(マニュアル選局) 短く押すたびに周波数が変わります。オートスキャン選局をした後に、周波数を微調整するときを使うと便利です。

### お願い

- ステレオ放送を受信すると「STEREO」が表示されます。電波が弱くなると自動的にモノラルに切り替わり「STEREO」表示が消えますが、不良ではありません。

### ■ よりよい受信をするために

#### FM放送

FM アンテナを伸ばし、最もよく聞こえる方向にアンテナを調整してください。



#### AM放送

AM アンテナは内蔵されています。最もよく聞こえる方向に本体を向けて聴いてください。

ACアダプターを使ってAM放送を聴くときは、ACアダプターと本体を離してお使いください。ACアダプターと本体を近づけると雑音が入ることがあります。

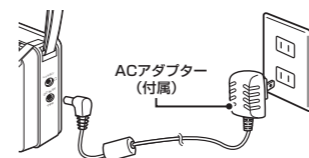
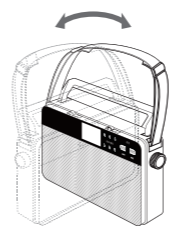

### お願い

- 乗り物やビルの中では電波が弱くなります。窓際で聴いてください。
- 携帯電話、PHS、他のラジオやテレビなどの電気製品の近くで使用するとノイズが入ることがあります。そのときは、本機を離してご使用ください。

## 4 音量

音量ダイヤルを回してお好みの音量に調節します。

### ■ 電源を切るには

電源切替スイッチを「切」にして、電源を切ります。

### ■ ヘッドホン(市販)で聴くには

ヘッドホン端子にステレオヘッドホンのプラグを差し込みます。

- ヘッドホンのプラグは3.5φ mmステレオミニジャックのタイプをご使用ください。
- ヘッドホンを使うとスピーカーから音が出なくなります。

### ■ 液晶表示部のバックライトについて

乾電池使用時、電源を入れてからボタン操作をせずに約10秒が過ぎると、液晶表示部のバックライトが自動的に消えます。なお、ACアダプター使用時は常時点灯します。

## お好み選局ボタンに放送局を登録する

お好きな放送局をFM とAM それぞれ6局まで、お好み選局ボタンに登録できます。

### ■ お好み選局ボタン(①～⑥)に登録する

#### 1 電源

電源切替スイッチを「入」にして、電源を入れます。



#### 2 バンド切替

AM/FM 切替スイッチで「AM」または「FM」を選びます。

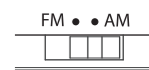

#### 3 選局

または を長押し(約2秒)し、登録したい放送局を受信します。

- 受信状態がよい場合は、 または を短く押して、受信状態がよい周波数を選んでください。

#### 4 登録

登録先のお好み選局ボタン(①～⑥)を長押し(約2秒)します。

受信中の放送局がお好み選局ボタンに登録されます。

- 登録中、液晶表示部のお好み選局ボタン番号が点滅します。

### お知らせ

- すでにお好み選局ボタン(①～⑥)に放送局が登録されている場合は、新たに登録した放送局が上書き登録されます。

### ■ 登録したお好み選局ボタン(①～⑥)で選局する

#### 1 電源

電源切替スイッチを「入」にして、電源を入れます。



#### 2 バンド切替

AM/FM 切替スイッチで「AM」または「FM」を選びます。

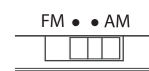

#### 3 選局

聴きたい放送局のお好み選局ボタン(①～⑥)を押します。