

操作指南

OPERATION MANUAL

数字调谐调频立体声·中波·短波全波段收音机

MP3播放器

数码录音机

FM STEREO·MW·SW DSP RECEIVER/

MP3 PLAYER

DIGITAL RECORDER

深圳市德劲电子有限公司

地址：深圳市宝安区福永镇怀德村翠岗工业区4区26栋

网址：www.degen.com.cn

销售服务部地址：深圳市南山区华侨城东部工业区东A-2栋3楼西

邮编：518053 传真：0755-26918325

电话：0755-26912618 26918406 26918409



DEGEN
DE1123

DEGEN

FM STEREO·MW·SW DSP RECEIVER/
MP3 PLAYER / DIGITAL RECORDER

尊敬的用户：

感谢您选购德劲产品，祝您使用愉快。

操作前请仔细阅读该说明书并保存好，以备查看！

购买时点查

- ✓ DE1123收音机
- ✓ 绒面布套
- ✓ 三节AAA镍氢充电电池
- ✓ 立体声耳机
- ✓ 使用说明书
- ✓ USB连线

说明：

本说明书中标注的“P”表示参见的面页。

本说明书中的短按时间约为**0.2秒**，长按约为**2~3秒**。

本机录音功能仅供用户娱乐用，请经常备份数据，本公司对损坏或丢失数据不负任何责任。

功能和显示屏显示会因软件更新而发生变化，请以实物为准！

切换工作模式或执行某些命令时需要稍等待才出现结果。

- 频率范围：
- FM(调频) 87.0-108.0MHz或64.0-108MHz
- MW(中波)522-1710KHz
- SW(短波) 2.30-23.00MHz
- 预存225个电台频率
- 自动调谐自动存储(ATS)
- 睡眠关机(05-90分钟)
- 定时开机(开机状态：开收音机或播放可选)
- 录制收音与内置MIC外录
- 支持MP3解码与WMA解码
- A-B复读
- 3种循环播放模式
- 内置FLASH
- Mini-USB接口，USB2.0高速传输
- 按键锁定开关
- 电池电量指示，智能充电
- LED背光
- 电子音量控制
- 使用三节AAA电池供电

外观简介	
正面	1
背面与侧面	2
显示简介	3
供电	
电池供电	4
电池电量指示	4
适配器充电	5
电脑充电	5
开关机与锁定按键	6
收音	
选择波段	7
调节音量	7
调谐电台	8
手动调谐电台	8
自动调谐电台	8
选择调频起点频率	9
电视伴音	9
使用天线	9
存储电台频率	10
手动存储	10
ATS 自动调谐自动存储	11
调入预存的频率	11
调整日期	14
调整时间	15
设置中波步进9K/10K	16
设置时钟12H/24H制式	16
设置闹醒时间	17
连接电脑	18
文件夹排序规则	19
文件排序规则	19
MP3播放	20
录音播放	23
错误提示的定义	25
疑难解答	26
规格参数	27

正面



- | | |
|-------------------------------|------------------|
| ① 开/关机 | ⑪ 工作模式选择 |
| ② 存储电台频率；播放音乐 | ⑫ 拉杆天线 |
| ③ 频率加；选曲+ | ⑬ 挂绳孔 |
| ④ 频率减；选曲- | ⑭ 显示屏 |
| ⑤ 删除预存频率；停止播放 | ⑮ 耳机孔；
内置麦克风孔 |
| ⑥ 选台-；文件夹-；
调整时间；12H/24H设置 | |
| ⑦ 扬声器 | |
| ⑧ 选台+；文件夹+；调整日期；中波9K/10K设置 | |
| ⑨ A-B复读；录音 | |
| ⑩ 中波.短波波段切换；播放循环选择 | |

背面



侧面

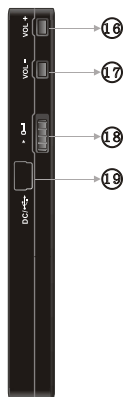

- ⑯ 音量增大
- ⑰ 音量减小
- ⑱ 锁定开关
- ⑲ USB接口/充电接口
- ⑳ 复位孔(P26)
- ㉑ 电池仓

收听调频波段时

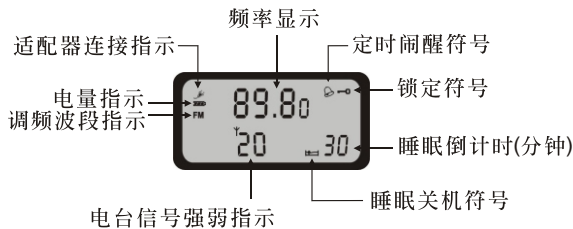

播放歌曲时

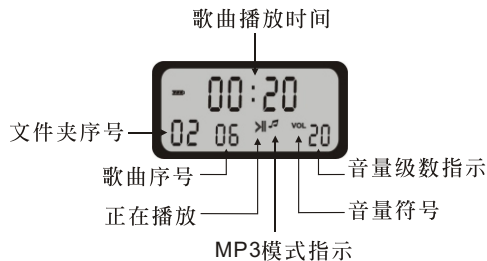

一、电池供电

1. 打开电池盖。
2. 装入三节新的**AAA**(七号)电池，然后盖上电池盖。
注：碱性电池与充电电池都支持，但使用碱性电池时不要给电池充电，否则可能有潜在危险。
3. 开机。

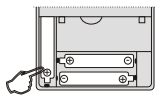

按电池极性正确装入电池

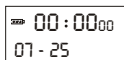

装好电池显示屏出现显示

提醒：

新旧或不同类型的电池不宜混用；
不同电量的电池不宜混用；
碱性电池与可充电电池不宜混用。

二、电池电量指示



1. 电量充足



2. 稍有不足



3. 电量不足，请更换新电池



4. 电量极低，将自动关机

三、充电



可采用MP3/MP4、手机通用的USB“”电源适配器，也可用电脑USB口为本机充电。

(一)、适配器充电

1. 给收音机正确装入三节**AAA**可充电电池。

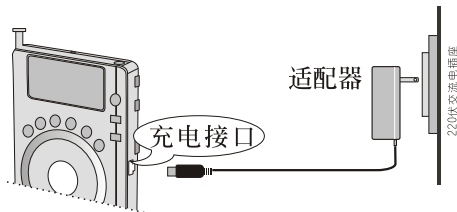
2. 将适配器一端插入**220V**交流电插座，另一端接本机的充电接口，显示“”。







3. 关机状态短按<  >充电，电量符号“”流动。
4. 电量充满时，“”停止流动，此时请断开适配器。

提醒：

充电时，要确保适配器与交流电可靠连接。
充电时间视所用充电电池容量大小而定，一般2~7小时可充满。
适配器仅适用于给本机充电，若在收音时使用适配器，会对本机产生较大的干扰，因此收音时建议用户断开适配器。
连接与断开适配器，请在关机时进行。

(二)、电脑充电

1. 使用随机配送的**USB**连接线，一端接电脑的**USB**接口，另一端接本机的**USB**接口。
2. 正确连接后，任务栏上会出现“”。
3. 关机状态短按<  >充电，电量符号“”流动。
4. 电量充满时，“”停止流动。

提醒：

在“MP3”或“REC.”模式进行电脑充电，必须先关机再连接**USB**线，否则将进入移动盘状态显示**USB**，此时充电无效。

一、开机

1. 短按< ⏪ >或< ⏩ >选择睡眠关机时间。

请在选定的睡眠时间闪动时，快速进行下一步操作。

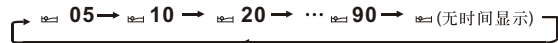

提醒：睡眠关机时间05~90分钟可选，若不设睡眠关机时间，请选择“无时间显示”位置，即开机后无睡眠时间显示，收音机将不会自动关机。

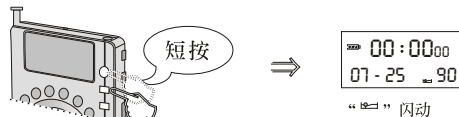

2. 短按< ⏻ >开机，显示睡眠符号与睡眠关机倒计时时间。

提醒：下次开机，若不重新设置睡眠时间，可直接短按< ⏻ >开机，睡眠时间将默认本次设置的时间。

3. 当设置的睡眠关机时间到，收音机自动关机。

提醒：
短波波段不显示睡眠时间。

二、关机

开机后，短按< ⏻ >关机。

三、锁定按键

将<锁定开关>推到锁定位置，可以锁定本机按键；解锁可再推回到原位置。

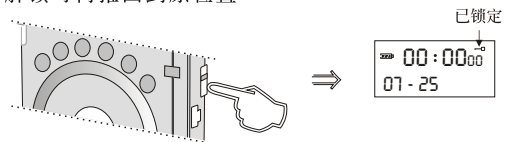

一、选择波段

将<工作模式选择推钮>推至“FM”收听调频波段节目；推至“MW.SW”收听中、短波波段节目。

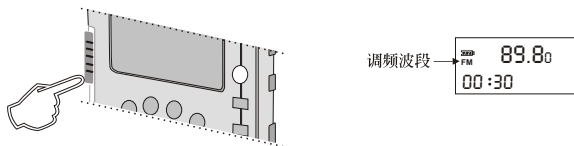

在“MW.SW”，中波显示“MW”，短波显示“SW”；从“MW”切换到“SW”短按< ⏪ >；长按< ⏪ >“SW”与“MW”切换；

短按< ⏪ > MW → 49m → 41m ...

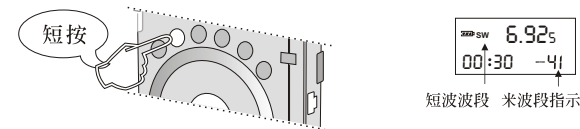

二、调节音量

按本机侧面的<VOL+>或<VOL->改变音量大小。

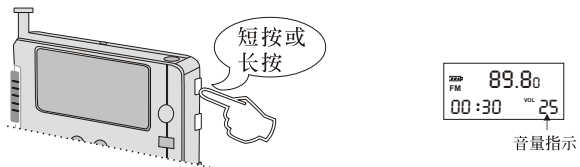

三、调谐电台

提醒：调谐电台时，尽量在靠近窗户或室外较空旷的位置操作，以减小干扰提高调谐灵敏度。

(一)、手动调谐电台

1. 选择波段(P7)。
2. 短按< ◀ >或< ▶ >慢慢递减或递增频率，当听到清晰的电台信号时停止，调谐时电台信号强弱指示有变化。

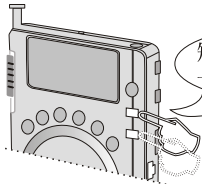

短按：手动调谐
长按：自动调谐

(二)、自动调谐电台

1. 选择波段(P7)。
2. 长按< ◀ >或< ▶ >频率自动递减或递增，当遇到较清晰的电台信号时，本机自动停止调谐，若调谐到的电台频率不是很准确，此时，可改用手动调谐将频率调到最佳频率点。

(三)、电视伴音

频率范围**64.0~108.0MHz**内设置了四个固定电视伴音频率，该频率出厂时已预存在地址**46~49**，若不小心删除，将收音机断电或复位即可恢复。

TV2 : 64.25MHz TV3 : 72.25MHz
TV4 : 83.75MHz TV5 : 91.75MHz

提示：选择调频起点频率见P9。

(四)、选择调频起点频率

在关机状态下，长按约**5秒**< Ⓜ >，显示“87”或“64”，若显示的频率不是所要的起点频率，可再长按一次< Ⓜ >。

提示：频率范围87~108MHz与64~108MHz可选。

设置的起点频率不记忆，断电后，本机自动恢复出厂设置。



(五)、使用天线

1. 收听调频与短波波段时，改变本机拉杆天线长短，可获得最佳接收效果。

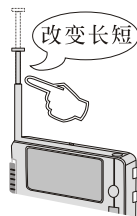

2. 收听中波波段时，改变本机机身方向，使机内磁性天线充分发挥作用，可获得最佳的接收效果。

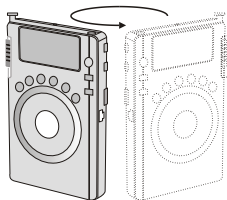

四、存储电台频率

(一)、手动存储

1. 选择波段(P7)。
2. 手动调谐(P8)或自动调谐(P8)到一个电台。
3. 短按一次< M1 >存储提示符号“E”闪动。

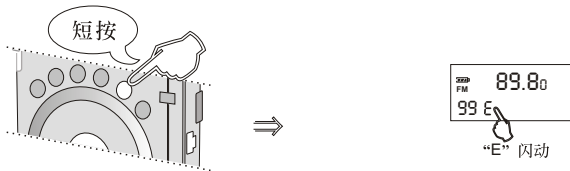

4. 此时短按< M2 >或< M3 >选择储存地址。

注：若在“E”边上显示符号“C”，表明该地址已存有频率，若选择该地址存储，那么现存的频率将会取代原存储的频率。

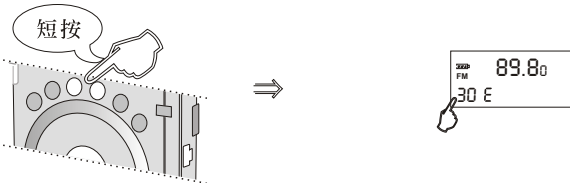

5. 短按< M1 >保存；若不保存请按其它键。

注：记住存储的地址，可以快速调入该电台频率(P11)。

提醒：

调频波段可存储100(00-99)个电台频率；
中波段可存储25(00-24)个电台频率；
短波段可存储100(00-99)个电台频率。

(二)、ATS(自动调谐自动存储)

1. 选择波段(P7)。
2. 长按< M1 >，频率快速跳动，信号强弱指示在变化，表明正在进行ATS，本机将会将调谐到的强信号电台频率自动选址并保存，FM与SW分别从第50个/MW从第15个地址开始递进存储。

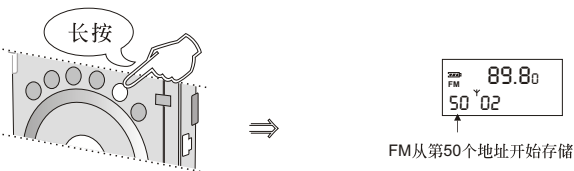

提醒：

ATS时，尽量靠近窗户或室外较空旷的位置，以减小干扰提高调谐灵敏度。
每进行一次ATS，新存储的电台频率自动覆盖地址内原来存储的频率。
ATS时，请不要连接适配器，否则可能因适配器干扰而影响ATS效果。

(三)、调入预存的频率

1. 选择波段(P7)。
2. 短按< M2 >或< M3 >。

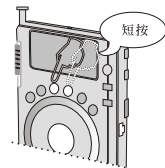



提醒：



调入操作时，会自动跳过没有存储电台频率的地址。

五、删除预存的频率

(一)、删除单个预存频率

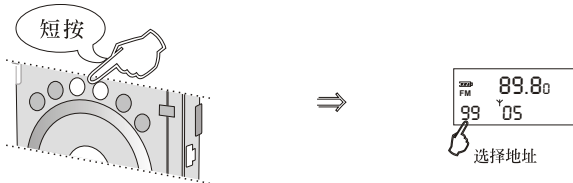

1. 选择波段(P7)。
2. 短按<  >或<  >, 选择频率存储的地址。

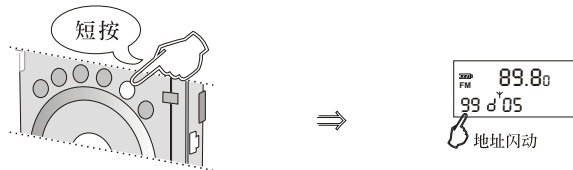

3. 短按一次<  >出现“d”，地址闪动。
4. 再短按一次<  >删除；若不删除可按其它键退出。



(二)、删除全部预存频率

1. 选择波段(P7)。
2. 长按<  >“d”闪动。
3. “d”闪动时，再短按一次<  >, 所选波段内预存的频率将全部删除；若不删除，可按其它键退出。

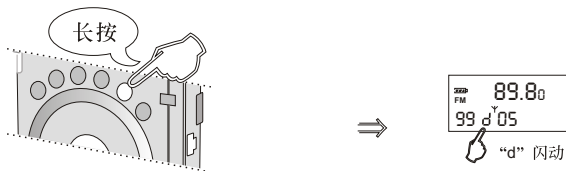

六、录制收音



收听广播时，可将电台节目同步录制下来重复收听。

1. 收听广播时，将音量调至最大(可获得最佳录音质量)。
2. 长按<  >显示“.”与本次的录音文件总数，稍等待本机自动进入录音状态。

注：显示的录音文件数不一定是本次录音文件所在位置，若之前进行过删除操作，会自动填补删除的文件空缺。

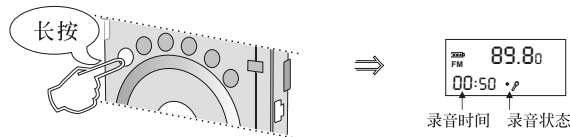
录音时，插上耳机监听可以减小电池损耗。



2. 暂停录音，短按<  >。
3. 停止录音，短按<  >。

提醒：

录制的收音文件，可在“REC.”工作模式下找到(P24)。

录音时间显示分钟与秒钟，当录音时间超过一小时时，小时不显示，继续显示下一小时的分钟与秒钟。

本机最多支持100(00~99)个录音文件，超过该范围录音将不能进行，请留意显示屏显示，没有用途的录音文件及时清理。

(一)、调整日期

1. 在关机状态下，短按一次 $\langle \text{ON} \rangle$ ，年数闪动，短按 $\langle \text{LEFT} \rangle$ 或 $\langle \text{RIGHT} \rangle$ 调整年数；
2. 调完年数，再短按一次 $\langle \text{ON} \rangle$ ，月数闪动，短按 $\langle \text{LEFT} \rangle$ 或 $\langle \text{RIGHT} \rangle$ 调整月数；
3. 调完月数，再短按一次 $\langle \text{ON} \rangle$ ，日期数闪动，短按 $\langle \text{LEFT} \rangle$ 或 $\langle \text{RIGHT} \rangle$ 调整日期数。

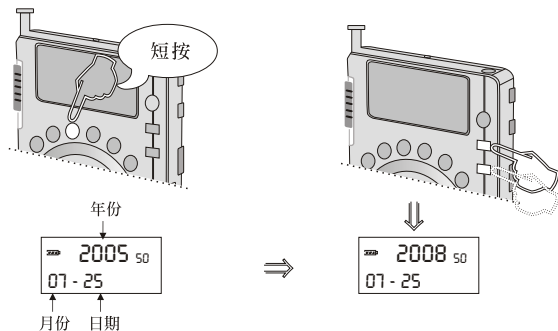

提醒：

设置时，每一步等待时间只有几秒，请在有效时间内完成设置。
日期信息不记忆，断电后，本机自动恢复出厂设置。

(二)、调整时间

1. 在关机状态下，短按一次 $\langle \text{ON} \rangle$ ，小时数闪动，短按 $\langle \text{LEFT} \rangle$ 或 $\langle \text{RIGHT} \rangle$ 调整小时；
2. 调完小时，再短按一次 $\langle \text{ON} \rangle$ ，分钟数闪动，短按 $\langle \text{LEFT} \rangle$ 或 $\langle \text{RIGHT} \rangle$ 调整分钟。

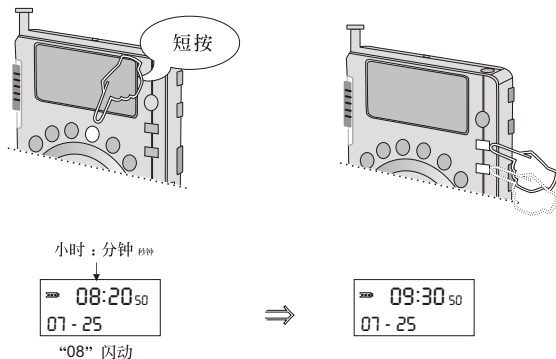

提醒：

设置时，每一步等待时间只有几秒，请在有效时间内完成设置。
12小时制时，下午时间在关机状态下会显示“P”。
12H/24H时钟制式设置详见P15。
时钟信息不记忆，断电后，本机自动恢复出厂设置。

(一)、设置中波9K/10K步进

在关机状态下，长按约5秒<  >，显示“9A”或“10A”，若所显示的步进不是所要的步进，可再长按一次<  >。



提示：9K为中国制式。



提醒：

设置的步进不记忆，断电后，自动恢复出厂设置。

(二)、设置时钟12H/24H制式

在关机状态下，长按约5秒<  >，显示“12H”或“24H”，若所显示的制式不是想要的制式，可再长按<  >。



提醒：

12小时制式时，下午时间在关机状态下显示屏右下角会显示“P”。
开机状态下会在左下角显示时间位置显示“P”。
设置的时钟制式不记忆，断电后，本机自动恢复出厂设置。

(一)、设置闹醒时间

1. 在关机状态下，短按一次<  >，小时数与“⌚”闪动，短按<  >或<  >调整小时；

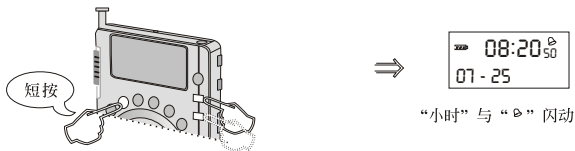

2. 调完小时，再短按一次<  >，分钟数与“⌚”闪动，短按<  >或<  >调整分钟。

提醒：

设置时，每一步等待时间只有几秒，请在有效时间内完成设置。

(二)、设置闹醒方式

1. 若以收听广播为闹醒方式，请将<工作模式选择推钮>推至“FM”或“MW.SW”。
2. 若以播放MP3或录音文件为闹醒方式，请将<工作模式选择推钮>推至“MP3”或“REC.”。

(三)、开启/关闭闹醒

1. 在关机状态下，短按一次<  >，出现“⌚”表明已开启闹醒功能，当到了预设的闹醒时间，收音机开机。
2. 在关机状态下，短按一次<  >，当“⌚”从显示屏上消失，表明闹醒功能已关闭。

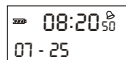

显示“⌚”，已开启

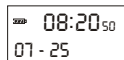

无“⌚”显示，已关闭

1. 将本机的<工作模式选择推钮>推至“MP3”。
2. 使用随机配送的**USB**连接线，一端接电脑的**USB**接口，另一端接本机的**USB**接口。
3. 电脑发现新硬件后，任务栏上出现“”。
4. 点击“我的电脑”，进入后会发现一个可移动磁盘，点击该移动磁盘可以进入，表明连接成功。



5. 此时，可将标准的**MP3**格式歌曲拷贝到移动盘，也可以删除歌曲或删除“**VOICE**”文件夹内的录音文件。

注：拷贝MP3时，为播放MP3时更加方便，请看文件夹排序与文件排序规则(P19)。

6. 完成以上操作，关闭移动盘窗口。
7. 点击“”按提示断开电脑连接。

(一)、文件夹排序规则

根目录(00)

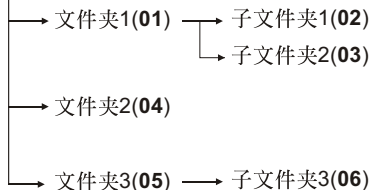

说明：

1. 文件夹的序号为括号中的数字，序号一般是按文件夹建立的时间先后自动排列(空文件夹不排序)。
2. 若每个文件夹中都有MP3文件，播放时将按文件夹的序号顺序播放。
3. 任何一个文件夹内(包括根目录)，建议不要建立过多文件夹，建立过多本机可能识别不到。
4. 若保存了较大的非播放文件，可能影响本机识别其它可播放的文件夹。

(二)、文件排序规则

1. 根目录与每个文件夹内，建议不要保存多于**200**个文件。
2. **MP3**格式与**WAV**格式音乐文件请分开保存在不同文件夹。
3. 文件播放的顺序是按文件拷贝到移动盘时的顺序排列。若是单个文件将按拷贝的先后顺序排列，若是多个文件一起拷贝，将从选中的那个文件开始往后顺序排列。
提示：在进行多个文件拷贝时，将鼠标选在选中文件内最前面的文件再拷贝，这样，本机将从选中的文件开始顺序排序，播放时也会按该顺序播放。

一、MP3播放

(一)、播放/暂停/停止

1. 将<工作模式选择推钮>推至“MP3”。
2. 短按< 播放/暂停/停止 >播放/暂停/停止；

短按< 播放/暂停/停止 >停止播放；

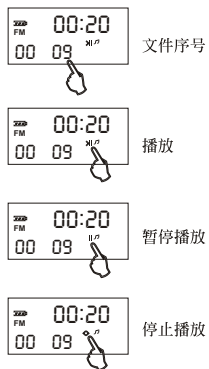
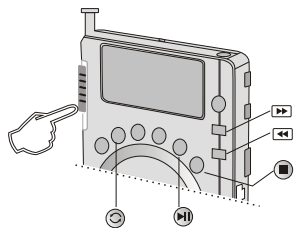

(二)、选择文件夹

停止播放时，短短< 左 >或< 右 >选择文件夹；

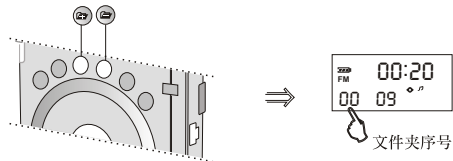

提醒：
文件夹排序规则详见P**。

(三)、播放快进/快退

播放时，长按< 快进 >或< 快退 >快进或快退；
快进或快退时，短按< 快进 >或< 快退 >继续播放。



(四)、选择播放循环方式

播放时，短按< 循环 >可选择播放循环方式：

当没显示时，表示循环播放全部文件；
当显示“R”，表示循环播放一个文件；
当显示“FR”，表示循环播放文件夹内所有文件。



(五)、A-B复读

1. 播放歌曲时，短按一次< 复读 >设置复读起点“A”。
2. 待文件播放到合适位置再短按一次< 复读 >设置复读终点“b”，此时，本机自动反复播放A-B段的音乐。
3. 复读时，短按一次< 复读 >结束复读，继续播放音乐。

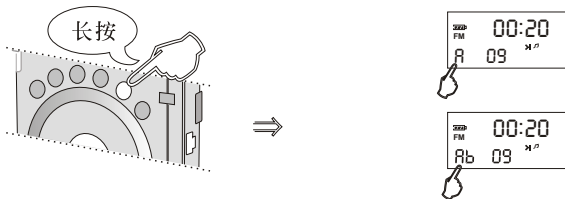

(六)、删除MP3文件

1. 将<工作模式选择推钮>推至“MP3”。
2. 短按<◀>或<▶>选择要删除的MP3文件。

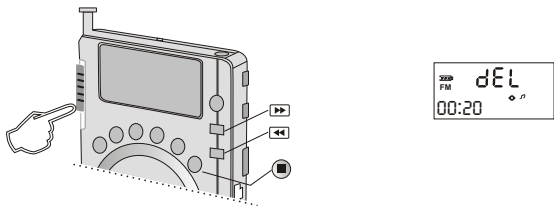

3. 短按一次<■>出现“dEL”。
4. 再短按一次<■>删除，选中的文件被删除；若不删除可按其它键退出。

二、录音播放

录音前，关闭定时闹醒功能。
检查电池电量，确保有足够的电量录音。
查检是否设置了定时闹醒，避免突然开机而中断录音。

(一)、录音

1. 将<工作模式选择推钮>推至“REC.”。
2. 长按<REC>录音，显示完本次录音文件序号之后再进入录音状态并开始计时。
3. 录音时，若暂停录音，短按<REC>。

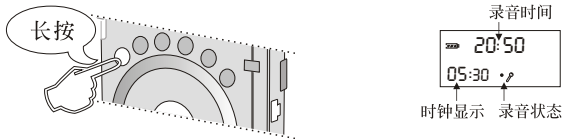

4. 短按<■>停止录音，录音文件自动保存。

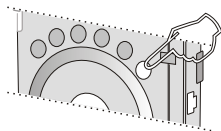

提醒：

当录音时间超过99小时，进入录音状态前会在录音时间记录处闪现“E”。







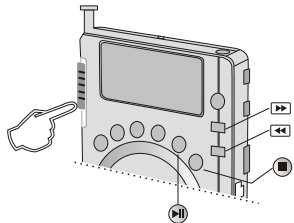

录音格式为WAV，录音文件自动保存在“VOICE”文件夹内。

录音时，序号一般按顺序记录，若之前删除了某个序号内的文件，则本机会自动先补充该序号，然后再继续顺序记录。

(二)、播放录音

1. 将<工作模式选择推钮>推至“REC.”。



- 2. 短按<  >播放/暂停播放；
短按<  >或<  >选择录音文件；
短按<  >停止播放；
- 3. 播放时，长按<  >或<  >快进或快退；
快进或快退时，短按<  >或<  >继续播放。
- 4. A-B复读，参见播放MP3(P21)。
- 5. 删除录音文件，方法参见删除MP3文件(P22)。

- E 01 命令的参数错误（如：删除文件时，指定的ID号出错，从机找不到对应的文件）
- E 02 无播放文件（包括：MUSIC、VOICE模式）
- E 04 创建目录失败（录音时如果没有VOICE目录，将创建此目录）
- E 05 无法响应的控制命令

- E 06 目录已满（如：RECORD目录下最多允许99个录音文件，达到99个后将报此错）
- E 07 磁盘空间不足（录音时，从机检测到磁盘空间不足，则将报此错）
- E 08 Flash错误（如：磁盘没有格式化，进入MUSIC、VOICE、RING、RECORD时提示）

- E 10 录音时出错
- E 12 目录不存在
- E 53 VOICE文件夹中文件有错误或没有录音文件

1. 在收听中波、短时噪声很大

- 噪声主要来源于交流电源的干扰，如外接电源适配器、电源线、节能灯、电脑等。
- 所接收电台信号太弱或被建筑物或金属网等挡住。
- 在自动搜索时遇到很强信号干扰时会导致乱锁电台，接收时尽量避免一切干扰源(如搜台时要断开适配器)。

2. 充电不成功

- 检查适配器是否连接好。
- 电池未安装好引起接触不良或有一节电池损坏。
- 在“MP3”或“REC.”模式下使用电脑充电，需先关机，然后再连接USB线(非“USB”显示时才能充电)。

3. 录音时，有时录不上音

这是因为在频繁进行某些操作或误操作致使机内程序紊乱，只要用电脑对本机进行一次格式化即可恢复。

4. 移动盘内查看本机内存，发现容量没有实际的大

本机系统内部要占用一部分空间，这部份文件不显示。

5. 与电脑连接后，打不开移动盘或读写异常

- 可能是电脑兼容性不好，建议换到其它电脑上重试。
- 开机进入MP3工作模式，然后连接USB，或关机，取下电池重试。
- 请更新固件，固件及更新方法可从我公司网站：www.degen.com.cn下载。

6. 播放时死机

- 某个文件格式与本机兼容性不好，或文件被部分损坏，当播放到损坏位置时导致死机，请删除引起死机的文件。
- 录音时出错文件损坏，删除显示00:00的文件。

7. 怎样复位收音机

某些误操作可能导致程序紊乱，此时可取出电池使收音机完全断电几分钟；若功能仍未恢复，可使用尖状物短按一次收音机背面的复位孔。

收音机规格参数

1. 频率范围

FM (调频)	87.0 - 108.0MHz或64.0 - 108.0MHz
MW (中波)	522 - 1710 KHz
SW (短波)	2.30 - 23.00 MHz

2. 存储电台频率数量: FM 100个 MW 25个 SW 100个

3. 噪限灵敏度

FM (调频)	优于 5 μ V
MW (中波)	优于 2.5mv/m
SW (短波)	优于 50 μ V

4. 单信号选择性 优于40dB

MP3规格参数

5. 内存	512M/1G/2G/4G
6. 录音格式	WAV
7. 最长录音时间	约69小时(32kbps 1G)
8. 电池电量消耗	约15小时(耳机收音)
9. 耳机输出功率	≤10mW*2
10. 通信标准	USB2.0(high speed)
11. 资料流速率	MP3: 16-320Kbps WMA: 8-384Kbps

12. 最大输出功率 约100mW

13. 最大消耗电流 约120mA

14. 电源

内装电池	AAA*3
外接电源	5V

15. 机内扬声器 D50mm

16. 外接耳机 D3.5mm

17. 外型尺寸 约 110 * 69 * 13mm

18. 重量 约 81克(不含电池)